



ONLEVEL

*LAZOR***TRACK**  
MAIN COURANTE AVEC  
ÉCLAIRAGE LED



# ILLUMINEZ VOTRE INSPIRATION, AMÉLIOREZ VOTRE VIE.

Lorsqu'il s'agit d'innovation, nous voyons souvent la lumière et ressentons avec passion nos produits. Chez **ONLEVEL**, nous avons donc conçu un nouveau LED d'une classe à part - nos concepteurs de produits ont développé un éclairage LED intégré pour les mains courantes, les garde-corps et les balustrades qui répond aux exigences de qualité les plus élevées.

Dans ce qui suit, nous allons éclairer les caractéristiques et les avantages de l'éclairage LED:...

- | plus économe en énergie
- | faible entretien
- | fiable et durable
- | très résistant aux commutations
- | polyvalent dans l'application
- | exempt de rayonnement UV ou IR
- | réglable en fonction du cône de lumière, des effets, des couleurs et de l'intensité

## **La plus grande sécurité et la plus grande qualité associées aux plus beaux panoramas.**

Dans nos laboratoires d'essai, nous mettons en lumière nos différents matériaux et les examinons à l'aide d'analyses et de tests de charge, afin de pouvoir offrir à nos clients la garantie de la plus grande sécurité, qualité et fiabilité. Nos produits sont testés officiellement pour l'application souhaitée et répondent à des normes de qualité, de sécurité et de conduite certifiées et indépendantes.

# LAZORTRACK

Main courante avec éclairage LED

## LEDs get ready.

Inspiré par le développement continu de l'éclairage LED, de nombreuses nouvelles opportunités en architecture et des utilisations avec des installations discrètes sont apparues. Qu'elles soient discrètes, douces ou résistantes à la lumière, les LED ne brillent pas seulement avec une discrétion grandiose, mais aussi en consommant moins d'énergie et développant moins de chaleur et ainsi en contribuant à un équilibre énergétique durable.



---

## Caracteristiques principales

- | Design moderne
- | Disponible pour un montage mural ou sur verre
- | Aluminium et bois
- | Disponible en RAL
- | Degré de protection: IP66
- | Bande LED: peut être raccourcie (tous les 55 mm)
- | Tension: 24 V.
- | LED par mètre: 144
- | Angle du faisceau: 80 °
- | Dimmable: oui
- | Température de couleur: 4000K
- | Couleur claire: blanc neutre
- | Puissance nominale par mètre: 6 W
- | Flux lumineux : 337 lm/m
- | Puissance d'entrée : 220-240 V CA 50/60 Hz
- | 2 supports de main courante à 2,5 mètres
- | 4 supports de main courante à 5,0 mètres

1 transformateur intégré  
tous les 10 mètres

Une bande de lumière  
continue, pas de points  
de lumière gênant

La bande LED peut être  
facilement coupée à la taille  
voulu

# LAZORTRACK SET | MAIN COURANTE POUR VERRE

## Lazortrack main courante pour verre Set complet en Aluminium



- | Largeur: 42 mm
- | Hauteur: 48 mm
- | Incl. Embouts, transformateur, bande LED et câble
- | Prêt à l'emploi pour le câblage de connexion sur site
- | Pour une utilisation intérieur et extérieur
- | UE: 1 unité

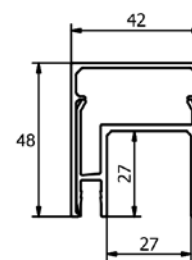

### Lazortrack Longueur 2,5 mtr

	Brut	Aluminium anodisé	RAL
Épaisseur du verre	No. d'art.	No. d'art.	No. d'art.
8 - 11 mm	18.2002.421.10	18.2002.421.11	18.2002.421.13/16/18/19
12 - 13,5 mm	18.2002.422.10	18.2002.422.11	18.2002.422.13/16/18/19
16 - 17,5 mm	18.2002.423.10	18.2002.423.11	18.2002.423.13/16/18/19
20 - 21,5 mm	18.2002.424.10	18.2002.424.11	18.2002.424.13/16/18/19

### Lazortrack Longueur 5 mtr

	Brut	Aluminium anodisé	RAL
Épaisseur du verre	No. d'art.	No. d'art.	No. d'art.
8 - 11 mm	18.2005.421.10	18.2005.421.11	18.2005.421.13/16/18/19
12 - 13,5 mm	18.2005.422.10	18.2005.422.11	18.2005.422.13/16/18/19
16 - 17,5 mm	18.2005.423.10	18.2005.423.11	18.2005.423.13/16/18/19
20 - 21,5 mm	18.2005.424.10	18.2005.424.11	18.2005.424.13/16/18/19

### Lazortrack Longueur 10 mtr

	Brut	Aluminium anodisé	RAL
Épaisseur du verre	No. d'art.	No. d'art.	No. d'art.
8 - 11 mm	18.2010.421.10	18.2010.421.11	18.2010.421.13/16/18/19
12 - 13,5 mm	18.2010.422.10	18.2010.422.11	18.2010.422.13/16/18/19
16 - 17,5 mm	18.2010.423.10	18.2010.423.11	18.2010.423.13/16/18/19
20 - 21,5 mm	18.2010.424.10	18.2010.424.11	18.2010.424.13/16/18/19

# LAZORTRACK SET | MAIN COURANTE POUR VERRE

## Lazortrack main courante pour verre Set complet en Chêne laqué



- | Largeur: 56 mm
- | Hauteur: 60 mm
- | Incl. Embouts, transformateur, bande LED et câble
- | Prêt à l'emploi pour le câblage de connexion sur site
- | UE: 1 unité

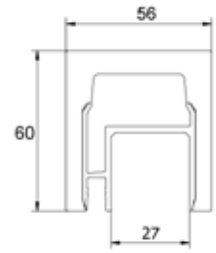

### Lazortrack Longueur 2,5 mtr

	Chêne laqué
Épaisseur du verre	No. d'art.
8 - 11 mm	18.2002.561.72
12 - 13,5 mm	18.2002.562.72
16 - 17,5 mm	18.2002.563.72
20 - 21,5 mm	18.2002.564.72

### Lazortrack Longueur 5 mtr

	Chêne laqué
Épaisseur du verre	No. d'art.
8 - 11 mm	18.2005.561.72
12 - 13,5 mm	18.2005.562.72
16 - 17,5 mm	18.2005.563.72
20 - 21,5 mm	18.2005.564.72

### Lazortrack Longueur 10 mtr

	Chêne laqué
Épaisseur du verre	No. d'art.
8 - 11 mm	18.2010.561.72
12 - 13,5 mm	18.2010.562.72
16 - 17,5 mm	18.2010.563.72
20 - 21,5 mm	18.2010.564.72

# LAZORTRACK | MAIN COURANTE EN ALUMINIUM POUR VERRE

## Lazortrack main courante



| Largeur: 42 mm  
| Hauteur: 48 mm  
| UE: 1 unité

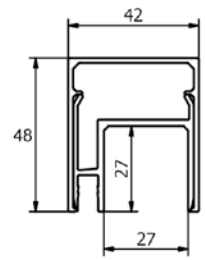

Modèle 2102	Brut	Aluminium anodisé	RAL
Longueur	No. d'art.	No. d'art.	No. d'art.
2500	18.2102.420.10	18.2102.420.11	18.2102.420.13/16/18/19
5000	18.2105.420.10	18.2105.420.11	18.2105.420.13/16/18/19

## Lazortrack angle intérieur 90° pour main courante



| La bande LED est à l'intérieur  
| Longueur extérieur 380 mm  
| 48 x 42 mm  
| UE: 1 unité

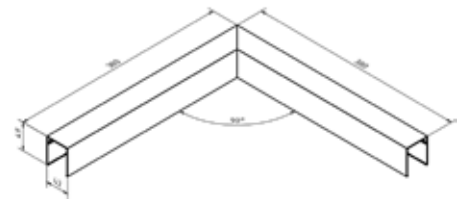

Modèle 2210	Brut	Aluminium anodisé	RAL
	No. d'art.	No. d'art.	No. d'art.
	18.2210.420.10	18.2210.420.11	18.2210.420.13/16/18/19

## Lazortrack angle extérieur 90° pour main courante



| La bande LED est à l'extérieur  
| Longueur extérieur 380 mm  
| 48 x 42 mm  
| UE: 1 unité

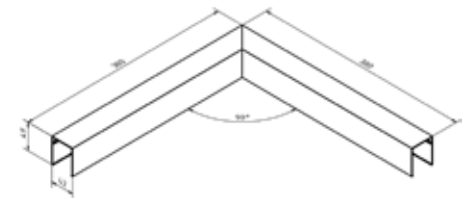

Modèle 2214	Brut	Aluminium anodisé	RAL
	No. d'art.	No. d'art.	No. d'art.
	18.2214.420.10	18.2214.420.11	18.2214.420.13/16/18/19

## Lazortrack embout gauche



| 48 x 42 mm  
| UE: 1 unité



Modèle 2300	Brut	Aluminium anodisé	RAL
	No. d'art.	No. d'art.	No. d'art.
	18.2300.420.10	18.2300.420.11	18.2300.420.13/16/18/19



# LAZORTRACK | MAIN COURANTE EN ALUMINIUM POUR VERRE

## Lazortrack embout droit



| 48 x 42 mm  
| UE: 1 unité

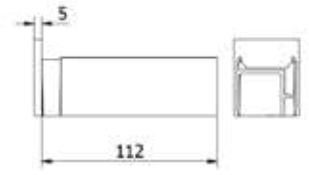

Modèle 2305	Brut	Aluminium anodisé	RAL
	No. d'art.	No. d'art.	No. d'art.
	18.2305.420.10	18.2305.420.11	18.2305.420.13/16/18/19

## Lazortrack raccord mural



| 48 x 42 mm  
| UE: 2 unités

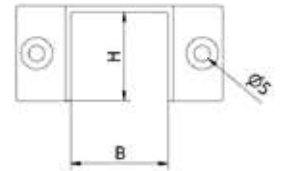

Modèle 2220	Brut	Aluminium anodisé	RAL
	No. d'art.	No. d'art.	No. d'art.
	18.2220.420.10	18.2220.420.11	18.2220.420.13/16/18/19

## Main courante profilé 30 mm en U, peut être utilisé comme protecteur de câble et dissimuler les fils



| Longueur 4000 mm  
| 30 x 28 x 2 mm  
| U 26 mm  
| Pour épaisseur de verre jusqu'à 17,5 mm  
| UE : 1 unité

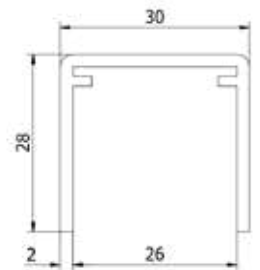

Modèle 2114	Brut	Aluminium anodisé	RAL
Longueur	No. d'art.	No. d'art.	No. d'art.
4000	11.2114.302.10	11.2114.302.11	11.2114.302.13/16/18/19

## Joint main courante U 26 mm



| Joint main courante pour U 26 mm

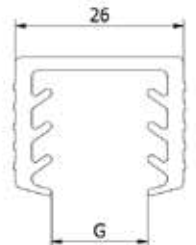

Modèle 6530					
Longueur	Épaisseur du verre	No. d'art.	Longueur	Épaisseur du verre	No. d'art.
4000	8 - 11 mm	90.6530.008.60	4000	16 - 17,5 mm	90.6530.016.60
25000	8 - 11 mm	90.6530.208.60	25000	16 - 17,5 mm	90.6530.216.60
4000	11,5 - 13,5 mm	90.6530.011.60	4000	19 mm	90.6530.019.60
25000	11,5 - 13,5 mm	90.6530.211.60	25000	19 mm	90.6530.219.60
4000	15 mm	90.6530.015.60	4000	20 - 21,5 mm	90.6530.020.60
25000	15 mm	90.6530.215.60	25000	20 - 21,5 mm	90.6530.220.60

# LAZORTRACK | MAIN COURANTE EN BOIS POUR VERRE

## Lazortrack main courante



| Largeur: 56 mm  
| Hauteur: 60 mm  
| UE: 1 unité

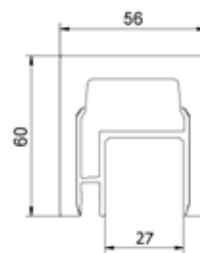

<b>Modèle 2102</b>	<b>Chêne laqué</b>
Longueur	No. d'art.
2500	18.2102.560.72

## Lazortrack angle intérieur 90° pour main courante



| La bande LED est à l'intérieur  
| Longueur extérieur 380 mm  
| 56 x 60 mm  
| UE: 1 unité

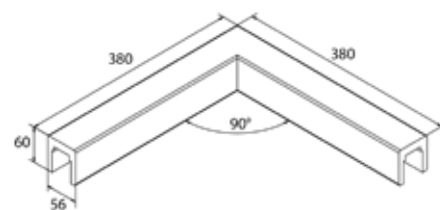

<b>Modèle 2210</b>	<b>Chêne laqué</b>
	No. d'art.
	18.2210.560.72

## Lazortrack angle extérieur 90° pour main courante



| La bande LED est à l'extérieur  
| Longueur extérieur 380 mm  
| 56 x 60 mm  
| UE: 1 unité

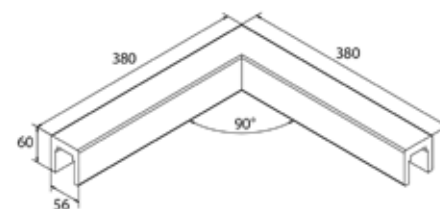

<b>Modèle 2214</b>	<b>Chêne laqué</b>
	No. d'art.
	18.2214.560.72

## Lazortrack embouts gauche/droit



| Pour le main courante 56 x 60 mm  
| Utilisez notre colle à bois 90.7018.000.00  
| UE: 1 unité

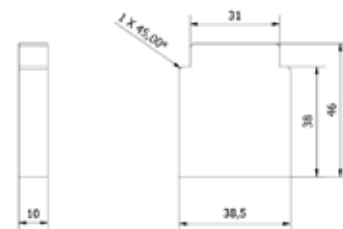

<b>Modèle 2300</b>	<b>Chêne laqué</b>
	No. d'art.
	18.2300.560.72

# LAZORTRACK | ACCESSOIRES MAIN COURANTE POUR VERRE

## Lazortrack raccord mural



| Pour le main courante 56 x 60 mm  
| UE: 2 unités

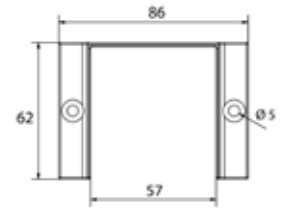

Modèle 2220	Brut	Aluminium anodisé	RAL
	No. d'art.	No. d'art.	No. d'art.
	18.2220.560.10	18.2220.560.11	18.2220.560.13/16/18/19

## Main courante en verre Lazortrack Connecteur



| UE: 1 unité

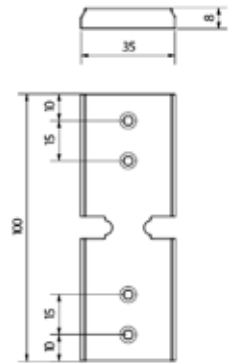

Modèle 4200	No. d'art.
	18.2200.420.15

## Joint main courante U 27 mm



| Joint main courante pour U 27 mm

Modèle 6548		
Longueur	Épaisseur du verre	No. d'art.
6 m	8 - 11 mm	90.6548.008.60
25 m	8 - 11 mm	90.6548.208.60
6 m	11,5 - 13,5 mm	90.6548.011.60
25 m	11,5 - 13,5 mm	90.6548.211.60
6 m	15 mm	90.6548.015.60
25 m	15 mm	90.6548.215.60
6 m	16 - 17,5 mm	90.6548.016.60
25 m	16 - 17,5 mm	90.6548.216.60
6 m	19 mm	90.6548.019.60
25 m	19 mm	90.6548.219.60
6 m	20 - 21,5 mm	90.6548.020.60
25 m	20 - 21,5 mm	90.6548.220.60

# LAZORTRACK SET | MAIN COURANTE FIXATION MURALE

## Lazortrack main courante pour fixation murale Set complet en Aluminium



- | Largeur: 42 mm
- | Hauteur: 34 mm
- | Incl. Embouts, transformateur, bande LED et câble
- | Prêt à l'emploi pour le câblage de connexion sur site
- | Pour une utilisation intérieur et extérieur
- | UE: 1 unité

	Brut	Aluminium anodisé	RAL
Longueur	No. d'art.	No. d'art.	No. d'art.
2500	18.4002.420.10	18.4002.420.11	18.4002.420.13/16/18/19
5000	18.4005.420.10	18.4005.420.11	18.4005.420.13/16/18/19
10000	18.4010.420.10	18.4010.420.11	18.4010.420.13/16/18/19

## Lazortrack main courante pour fixation murale Set complet en Chêne laqué



- | Largeur: 56 mm
- | Hauteur: 43 mm
- | Incl. Embouts, transformateur, bande LED et câble
- | Prêt à l'emploi pour le câblage de connexion sur site
- | Revêtement sans danger pour les aliments
- | UE: 1 unité

	Chêne laqué
Longueur	No. d'art.
2500	18.4002.560.72
5000	18.4005.560.72
10000	18.4010.560.72



# LAZORTRACK | MAIN COURANTE EN ALUMINIUM

## Lazortrack main courante



| Largeur: 42 mm  
| Hauteur: 34 mm  
| UE: 1 unité

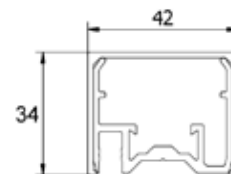

Modèle 4102	Brut	Aluminium anodisé	RAL
Longueur	No. d'art.	No. d'art.	No. d'art.
2500	18.4102.420.10	18.4102.420.11	18.4102.420.13/16/18/19
5000	18.4105.420.10	18.4105.420.11	18.4105.420.13/16/18/19

## Lazortrack angle intérieur 90° pour main courante



| La bande LED est à l'intérieur  
| Longueur extérieur 380 mm  
| 42 x 34 mm  
| UE: 1 unité

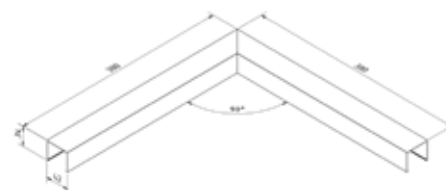

Modèle 4210	Brut	Aluminium anodisé	RAL
	No. d'art.	No. d'art.	No. d'art.
	18.4210.420.10	18.4210.420.11	18.4210.420.13/16/18/19

## Lazortrack angle extérieur 90° pour main courante



| La bande LED est à l'extérieur  
| Longueur extérieur 380 mm  
| 42 x 34 mm  
| UE: 1 unité

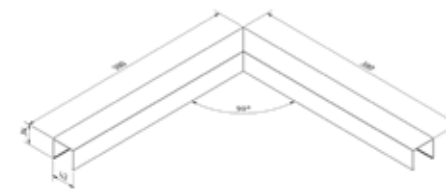

Modèle 4214	Brut	Aluminium anodisé	RAL
	No. d'art.	No. d'art.	No. d'art.
	18.4214.420.10	18.4214.420.11	18.4214.420.13/16/18/19

## Lazortrack embouts gauche/droit



| 42 x 34 mm  
| UE: 1 unité

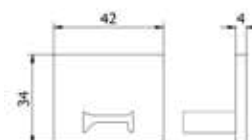

Modèle 4300	Brut	Aluminium anodisé	RAL
	No. d'art.	No. d'art.	No. d'art.
	18.4300.420.10	18.4300.420.11	18.4300.420.13/16/18/19

# LAZORTRACK | MAIN COURANTE EN BOIS

## Lazortrack main courante



| Largeur: 56 mm  
| Hauteur: 43 mm  
| UE: 1 unité

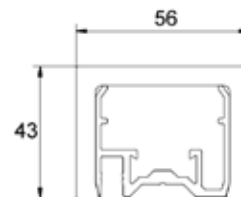

<b>Modèle 4102</b>	<b>Chêne laqué</b>
Longueur	No. d'art.
2500	18.4102.560.72

## Lazortrack angle intérieur 90° pour main courante



| La bande LED est à l'intérieur  
| Longueur extérieur 380 mm  
| 56 x 43mm  
| UE: 1 unité

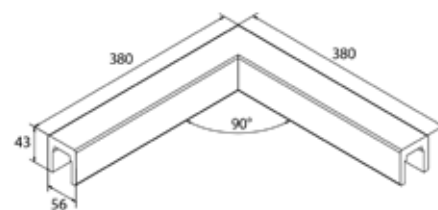

<b>Modèle 4210</b>	<b>Chêne laqué</b>
	No. d'art.
	18.4210.560.72

## Lazortrack angle extérieur 90° pour main courante



| La bande LED est à l'extérieur  
| Longueur extérieur 380 mm  
| 56 x 43mm  
| UE: 1 unité

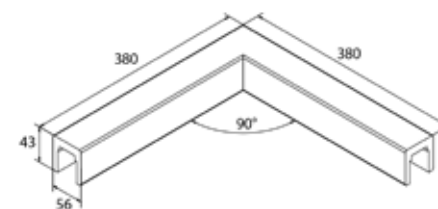

<b>Modèle 4214</b>	<b>Chêne laqué</b>
	No. d'art.
	18.4214.560.72

## Lazortrack embout gauche/droit



| Pour le main courante 50 x 38 mm  
| Utilise notre colle à bois 90.7018.000.00  
| UE: 1 unité

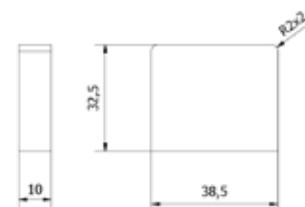

<b>Modèle 4300</b>	<b>Chêne laqué</b>
	No. d'art.
	18.4300.560.72

# LAZORTRACK | ACCESSOIRES POUR MAIN COURANTE

## Lazortrack raccord mural pour main courante fixation murale

| UE: 2 unités

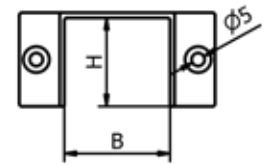

Modèle 2220	Brut	Aluminium anodisé	RAL
Largeur x Hauteur	No. d'art.	No. d'art.	No. d'art.
42 x 34	18.4220.420.10	18.4220.420.11	18.4220.420.13/16/18/19
56 x 43	18.4220.560.10	18.4220.560.11	18.4220.560.13/16/18/19

## Support main courante fixation murale

Un câble d'un diamètre maximum de 8 mm passe à travers le support de main courante.

- | 2 supports de main courante à 2,5 mètres
- | 4 supports de main courante à 5,0 mètres
- | UE: 2 unités



Modèle 4400	inox 304	inox 316
	No. d'art.	No. d'art.
	18.4400.000.21	18.4400.000.31

## Connecteur Lazortrack main courante murale

| UE: 1 unité

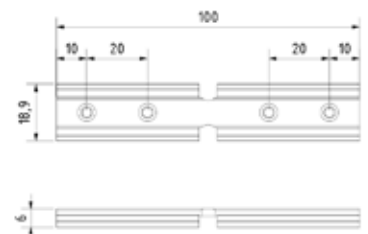

Modèle 4200	
	No. d'art.
	18.4200.420.15

# LAZORTRACK | ACCESSOIRES POUR LED

---

## Lazortrack transformateur

| 24V  
| UE: 1 unité



Modèle 3000		
Watt	bis Longueur	No. d'art.
100 W	10 m	18.3000.100.00

---

## Lazortrack bande LED blanc chaud

| 24V  
| 6W/mt  
| UE: 1 unité



Modèle 3106	
Longueur	No. d'art.
2,5 m	18.3106.002.00
5 m	18.3106.005.00
10 m	18.3106.010.00

---

## Lazortrack câble

| 230 V  
| UE: 1 unité



Modèle 9001	
Longueur	No. d'art.
10 m	18.9001.010.00
20 m	18.9001.020.00

---

## Lazortrack Y-câble

Vous avez besoin d'un éclairage LED plus long que 10 m?  
Pas de problème avec ce câble en Y vous pouvez rallonger votre Lazortrack jusqu'à 50 m. Connecte raccorder à la prochaine alimentation avec la LED et tu seras éclairé.

| UE: 1 unité



Modèle 9003	
No. d'art.	
18.9003.010.00	

---



## Lazortrack rallonger la bande LED

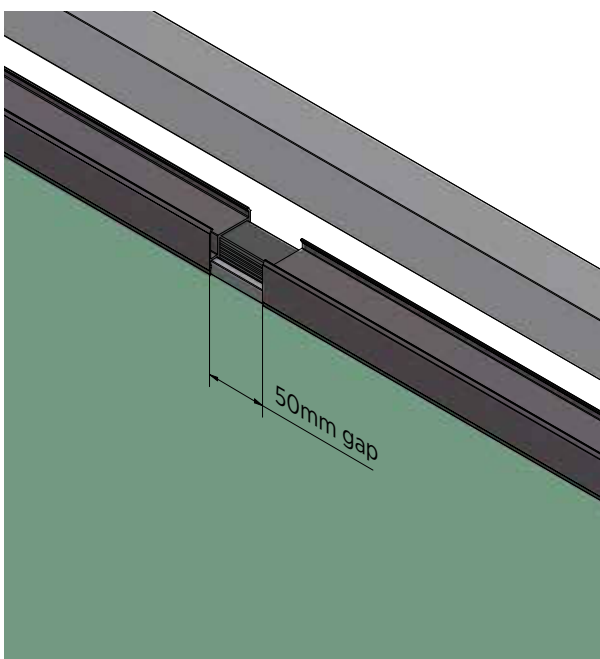
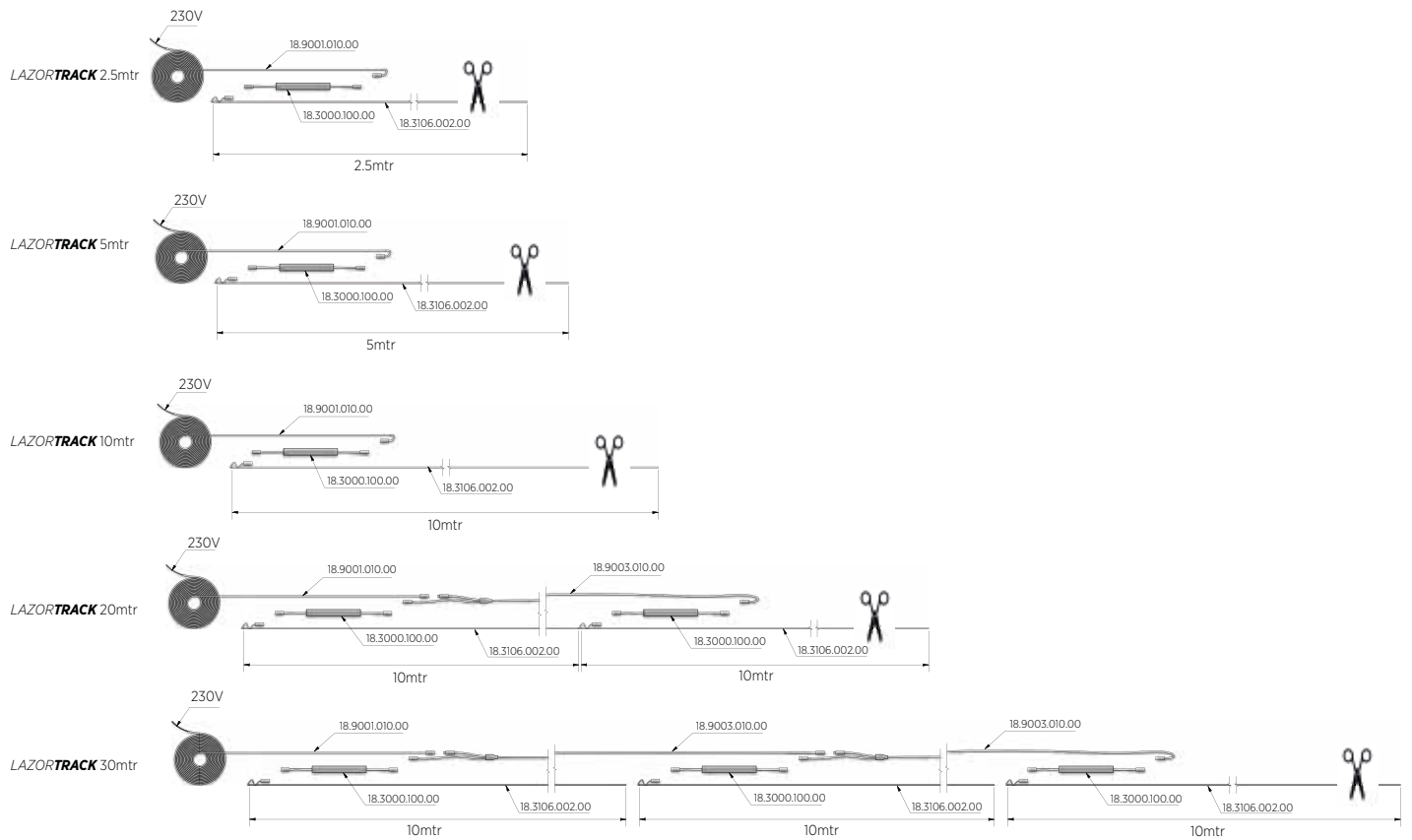

Un espace de 50 mm est nécessaire pour éviter d'endommager la LED et la main courante en raison de la dilatation et de la contraction thermiques.

# LAZORTRACK | KITS MAIN COURANTE STANDARD LED

## Kit main courante standard Lazortrack Ø42.4 mm

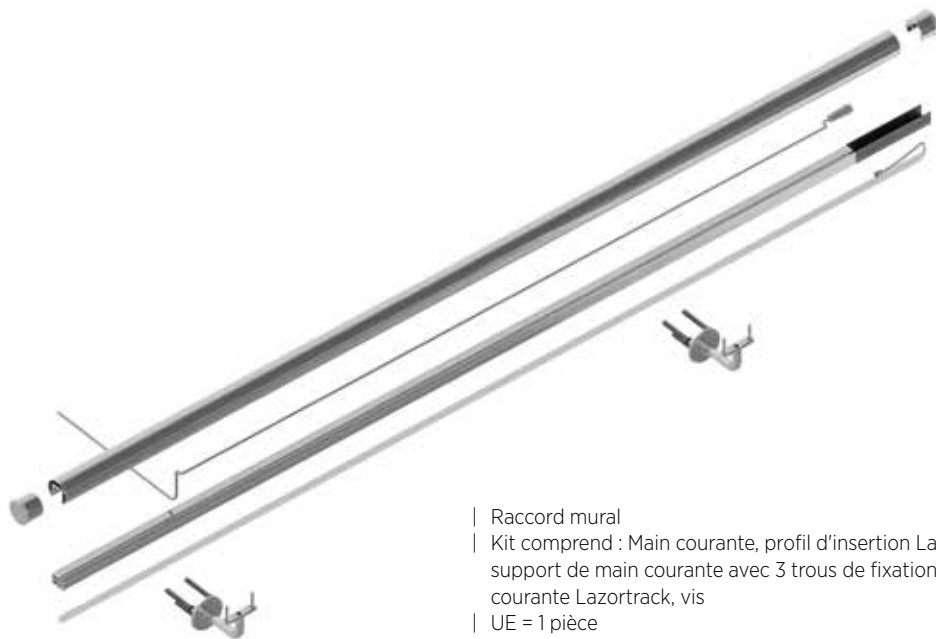

- | Raccord mural
- | Kit comprend : Main courante, profil d'insertion Lazortrack, câble 24V Lazortrack, LED Lazortrack, support de main courante avec 3 trous de fixation, embout plat, pièce d'extrémité de main courante Lazortrack, vis
- | UE = 1 pièce

Modèle 2005	inox 304	inox 316
Longueur	No. d'art.	No. d'art.
5 mtr	18.2005.421.21	18.2005.421.31
10 mtr	18.2010.421.21	18.2010.421.31

## Kit main courante standard Lazortrack 40 x 30 mm

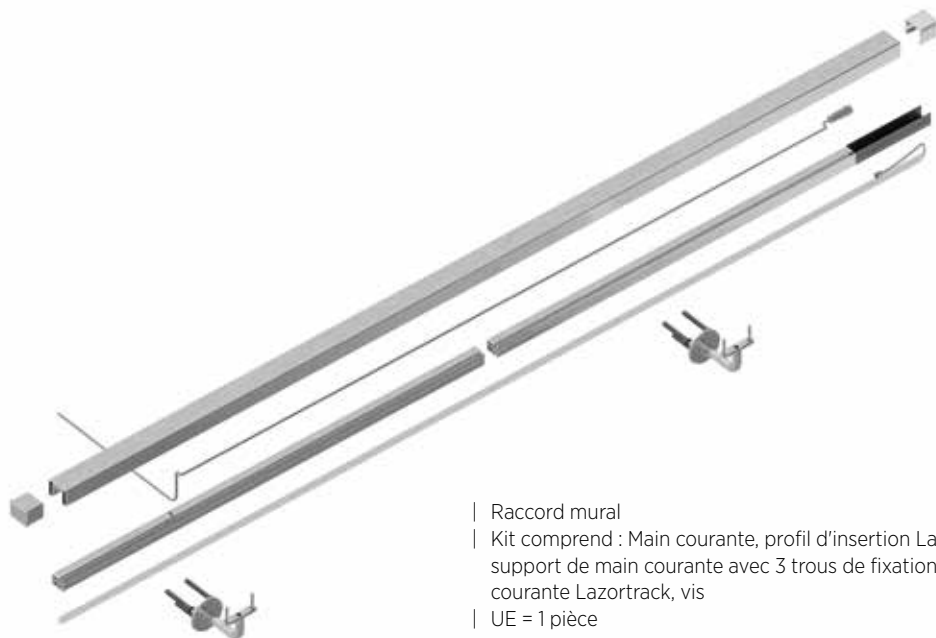

- | Raccord mural
- | Kit comprend : Main courante, profil d'insertion Lazortrack, câble 24V Lazortrack, LED Lazortrack, support de main courante avec 3 trous de fixation, embout plat, pièce d'extrémité de main courante Lazortrack, vis
- | UE = 1 pièce

Modèle 2005	inox 304	inox 316
Longueur	No. d'art.	No. d'art.
5 mtr	18.2005.401.21	18.2005.401.31
10 mtr	18.2010.401.21	18.2010.4201.31

# LAZORTRACK | KITS MAIN COURANTE STANDARD LED

## Kit main courante standard Lazortrack chêne Ø42.4 mm

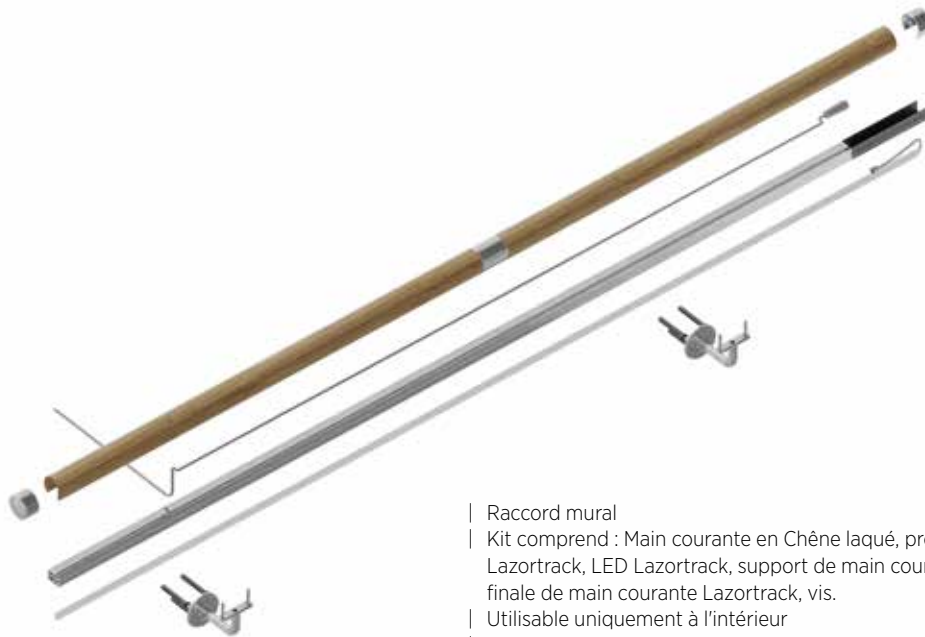

- | Raccord mural
- | Kit comprend : Main courante en Chêne laqué, profilé d'insertion Lazortrack, câble 24V Lazortrack, LED Lazortrack, support de main courante avec 3 trous de fixation, embout plat, pièce finale de main courante Lazortrack, vis.
- | Utilisable uniquement à l'intérieur
- | UE = 1 pièce

Modèle 2005	inox 304	inox 316
Longueur	No. d'art.	No. d'art.
5 mtr	18.2005.420.72	18.2005.421.72
10 mtr	18.2010.420.72	18.2010.421.72

## Kit main courante standard Lazortrack chêne 60 x 40 mm



- | Raccord mural
- | Kit comprend : Main courante en Chêne laqué, profilé d'insertion Lazortrack, câble 24V Lazortrack, LED Lazortrack, support de main courante avec 3 trous de fixation, embout plat, pièce finale de main courante Lazortrack, vis.
- | Utilisable uniquement à l'intérieur
- | UE = 1 pièce

Modèle 2005	inox 304	inox 316
Longueur	No. d'art.	No. d'art.
5 mtr	18.2005.600.72	18.2105.600.72
10 mtr	18.2010.600.72	18.2110.600.72

# LAZORTRACK | MAINS COURANTES STANDARD AVEC LED

## Lazortrack main courante standard 40 x 30mm



- | 40 x 30 x 1 mm
- | Longueur: 5000 mm
- | UE = 1 pièce

| Trouver la LED correspondante à la page 16

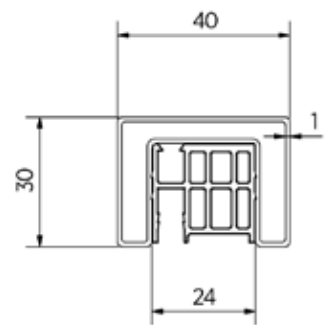

Modèle 2105	Inox 304	Inox 316
	No. d'art.	No. d'art.
	18.2105.401.21	18.2105.401.31

## Lazortrack main courante standard Ø 42,4 mm



- | Ø 42,4 x 1,5 mm
- | Longueur 5000 mm
- | UE = 1 pièce

| Trouver la LED correspondante à la page 16

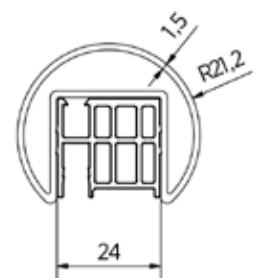

Modèle 2105	Inox 304	Inox 316
	No. d'art.	No. d'art.
	18.2105.421.21	18.2105.421.31

## Lazortrack main courante standard chêne Ø 42 mm



- | Ø 42,4
- | Longueur 2500 mm
- | UE = 1 pièce

| Trouver la LED correspondante à la page 16

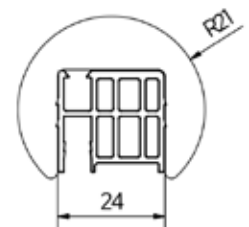

Modèle 2102	Chêne laqué
	No. d'art.
	18.2102.420.72

## Lazortrack main courante standard chêne 60 x 40 mm



- | 60 x 40 mm
- | Longueur 2500 mm
- | UE = 1 pièce

| Trouver la LED correspondante à la page 16

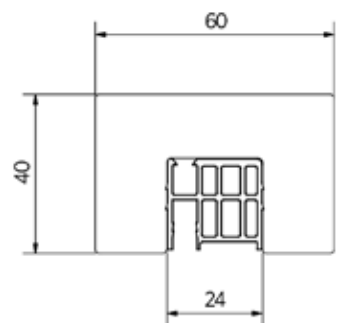

Modèle 2122	Chêne laqué
	No. d'art.
	18.2122.600.72

# LAZORTRACK | MAINS COURANTES STANDARD AVEC LED

## Lazortrack angle intérieur Ø 42,4 mm

| Ø 42,4 mm  
| UE = 1 pièce



Modèle 2210	Inox 304	Inox 316
Diamètre	No. d'art.	No. d'art.
42,4 mm	18.2210.421.21	18.2210.421.31

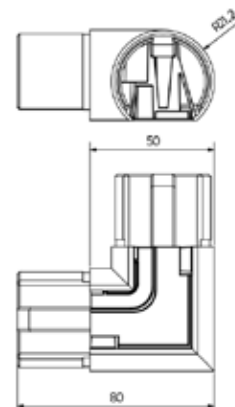

## Lazortrack angle extérieur Ø 42,4 mm

| Ø 42,4 mm  
| UE = 1 pièce



Modèle 2210	Inox 304	Inox 316
Diamètre	No. d'art.	No. d'art.
42,4 mm	18.2210.422.21	18.2210.422.31

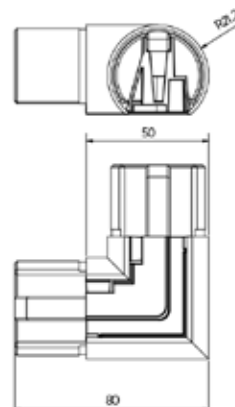

## Lazortrack connecteur réglable vers le bas Ø 42,4 mm

| Ø 42,4 mm  
| UE = 1 pièce



Modèle 2216	Inox 304	Inox 316
Diamètre	No. d'art.	No. d'art.
42,4 mm	18.2216.421.21	18.2216.421.31

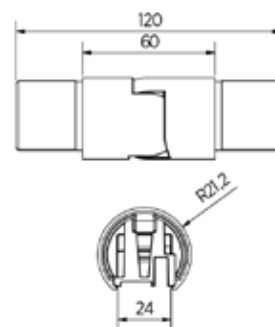

## Lazortrack connecteur réglable vers le haut Ø 42,4 mm

| Ø 42,4 mm  
| UE = 1 pièce



Modèle 2215	Inox 304	Inox 316
Diamètre	No. d'art.	No. d'art.
42,4 mm	18.2215.421.21	18.2215.421.31

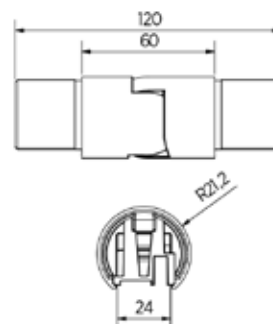

# LAZORTRACK | MAINS COURANTES STANDARD AVEC LED

## Lazortrack angle intérieur 40x30 mm

| 40x30 mm  
| UE = 1 pièce



Modèle 2210	Inox 304	Inox 316
	No. d'art.	No. d'art.
	18.2210.401.21	18.2210.401.31

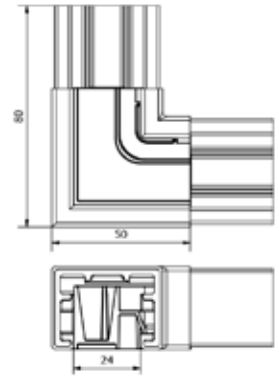

## Lazortrack angle extérieur 40x30 mm

| 40x30 mm  
| UE = 1 pièce



Modèle 2210	Inox 304	Inox 316
	No. d'art.	No. d'art.
	18.2210.402.21	18.2210.402.31

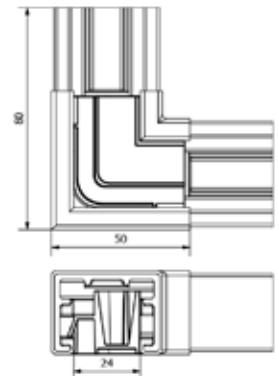

## Lazortrack connecteur réglable 40 x 30mm

| 40x30 mm  
| Réglable verticalement 135-180°  
| UE = 1 pièce



Modèle 2213	Inox 304	Inox 316
	No. d'art.	No. d'art.
	18.2213.401.21	18.2213.401.31

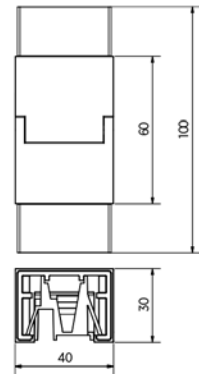

## Lazortrack angle intérieur chêne 60 x 40mm

| 60x40 mm  
| UE = 1 pièce

| Trouver la LED correspondante à la page 16



Modèle 2210	Chêne laqué
	No. d'art.
	18.2210.600.72

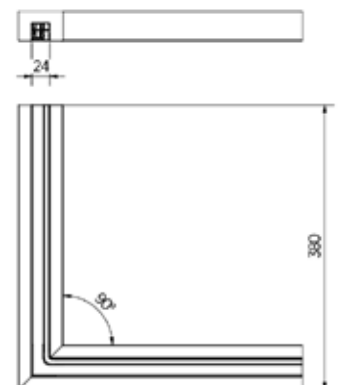

# LAZORTRACK | MAINS COURANTES STANDARD AVEC LED

## Lazortrack angle extérieur chêne 60 x 40 mm



| 60x40 mm  
| UE = 1 pièce

| Trouver la LED correspondante à la page 16

<b>Modèle 2210</b>	<b>Chêne laqué</b>
No. d'art.	
18.2210.601.72	

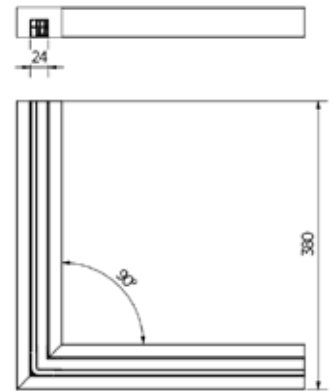

## Lazortrack angle intérieur chêne Ø42 mm



| UE = 1 pièce

| Trouver la LED correspondante à la page 16

<b>Modèle 2210</b>	<b>Chêne laqué</b>
No. d'art.	
18.2210.421.72	

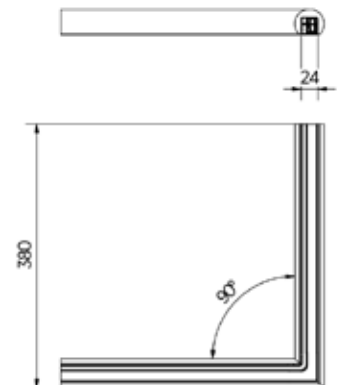

## Lazortrack angle extérieur chêne Ø42 mm



| UE = 1 pièce

| Trouver la LED correspondante à la page 16

<b>Modèle 2210</b>	<b>Chêne laqué</b>
No. d'art.	
18.2210.422.72	

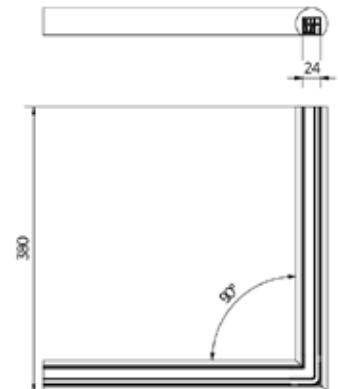

## Lazortrack Outil de perçage pour les mains courantes en bois

| UE = 1 pièce



<b>Modèle 0100</b>	
	No. d'art.
	90.0100.210.00

## Kit de connexion pour main courante en chêne

| UE = 1 pièce



<b>Modèle 0100</b>	
	No. d'art.
	90.0100.220.00

## Support main courante fixation murale

Un câble d'un diamètre maximum de 8 mm passe à travers le support de main courante.

- | 2 supports de main courante à 2,5 mètres
- | 4 supports de main courante à 5,0 mètres
- | UE: 2 unités



<b>Modèle 4400</b>	<b>inox 304</b>	<b>inox 316</b>
	No. d'art.	No. d'art.
	18.4400.000.21	18.4400.000.31



## Lazortrack câble

| 24 V  
| UE = 1 pièce



<b>Modèle 9001</b>	
Longueur	No. d'art.
6 m	18.9017.006.00
11 m	18.9017.011.00









# LED LA LUMIÈRE BRILLE SUR VOUS.

Une lueur d'espoir est présente dans nos solutions - c'est limpide. Ils combinent des éléments en verre, en acier inoxydable et en bois avec la dernière technologie LED. De plus, afin de rendre l'installation aussi facile que possible, nous avons développé un système de main courante qui peut être utilisé comme éclairage fonctionnel ou de cheminement.

Nos systèmes se révèlent même sous leur vrai jour, car grâce à leur technologie d'éclairage LED intégrée, nos mains courantes LED sont adaptées aux applications intérieures et extérieures offrant différentes variantes d'éclairage et de finition.

Ici, nous éclairerons la scène pour les différents domaines d'application :

- | Escaliers en colimaçon, escaliers extérieurs
- | Allées de jardin, atrioms et trottoirs
- | Applications intérieures : halls d'entrée, rampes, marches
- | Applications extérieures : zones d'entrée, rampes, marches
- | Balcons et terrasses
- | Couloirs
- | Plateformes, scènes
- | Des Ponts
- | Cloisons de salle
- | Panneaux d'affichage
- | Systèmes de signalisation



# ONLEVEL

**ONLEVEL GmbH** | Budberger Straße 5 | 46446 Emmerich am Rhein | Germany  
+49 (0)2822 97514-0 | [info@onlevel.com](mailto:info@onlevel.com) | [www.onlevel.com](http://www.onlevel.com)